

Colonnette di sostegno*Vehicle support stands - User's guide***L 3405**

Il presente libretto contiene le informazioni ritenute necessarie per utilizzare in sicurezza la colonnetta di sostegno per veicoli.

• **Caratteristiche tecniche**

Descrizione apparecchiatura

- 1) Perno di fermo.
- 2) Supporto di sostegno.
- 3) Coppiglia di sicurezza.
- 4) Telaio colonnetta.

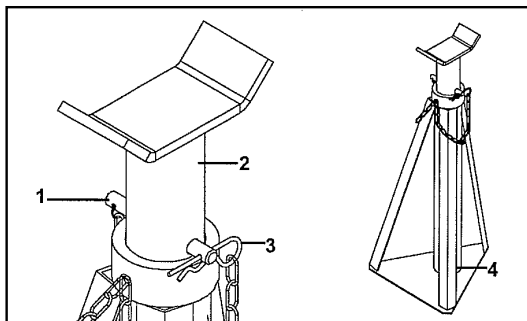

• **Destinazione d'uso**

Nella destinazione d'uso sono indicati gli usi consentiti per i quali il fabbricante ha progettato e costruito l'apparecchiatura, sono anche stati individuati gli usi impropri ragionevolmente prevedibili.

Usi consentiti:

La colonnetta è stata progettata e fabbricata per il sostegno fisso di un veicolo parzialmente sollevato. Gli usi non indicati sono vietati.

Usi impropri:

È vietato:

- Sovraccaricare l'apparecchiatura,
- Il sostegno di persone e/o animali,
- Il sostegno di un veicolo con persone e/o animali a bordo,
- Il sostegno di un veicolo utilizzando le ruote,
- Il sostegno di un veicolo in moto,
- L'uso di una singola colonnetta per volta,
- L'uso dell'apparecchiatura in presenza di forte vento.

• **Prescrizioni generali di sicurezza**

La ABC Tools declina ogni e qualsiasi responsabilità per danni diretti o indiretti cagionati a persone, animali o cose dovuti al mancato rispetto delle istruzioni contenute nel presente manuale.

Qualsiasi manomissione o modifica effettuata all'apparecchiatura è causa della automatica e immediata perdita della garanzia e solleva il costruttore da ogni responsabilità per danni diretti o indiretti causati da tali manomissioni o modifiche.

L'uso dell'apparecchiatura è consentito solo a personale autorizzato, in buono stato di salute, responsabile ed appositamente addestrato sugli usi consentiti e sui rischi presenti sulla stessa solo dopo aver letto e compreso il presente manuale.

L'uso dell'apparecchiatura è consentito ad un solo operatore per volta.

Caratteristiche tecniche

Portata	t	1	1	3,5
Altezza min ÷ max	mm	280 ÷ 480	380 ÷ 650	440 ÷ 740
Peso	kg	3	4	8
Dimensione base	mm	260x260	260x260	300x300

È obbligatorio indossare un abbigliamento idoneo all'utilizzo della colonnetta come prescritto dalle leggi del paese in cui la stessa viene utilizzata.

La zona di appoggio della colonnetta deve essere orizzontale, piana, libera da ogni ostacolo, pulita, in grado di sopportare i carichi massimi previsti e illuminata.

Il carico da sostenere deve appoggiare completamente sulla culla del supporto di sostegno.

È obbligatorio utilizzare le colonnette in coppia.

È obbligatorio sostenere il carico orizzontale.

È obbligatorio, prima di sostenere il carico, inserire il perno e assicurarlo utilizzando l'apposita coppia di sicurezza.

È obbligatorio, prima di sostenere il carico, accertarsi che le ruote del veicolo siano bloccate e che il freno di stazionamento sia inserito.

È obbligatorio tenere la colonnetta lontana da fiamme e sorgenti di calore; in presenza di sorgenti di calore è obbligatorio porre un dispositivo di protezione.

È vietato frapporre qualsiasi oggetto tra il supporto di sostegno e il carico da sostenere.

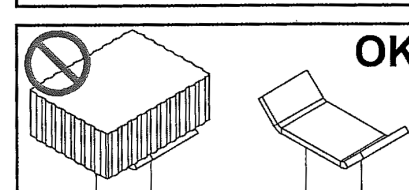
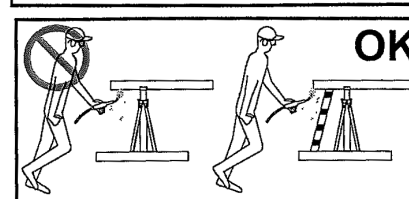
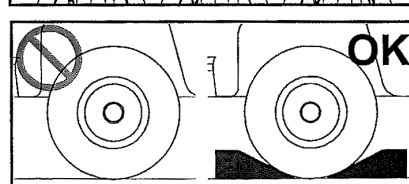
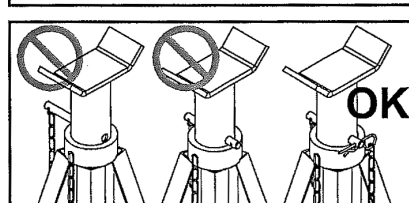
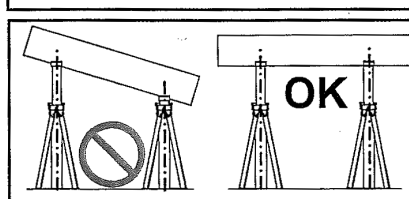
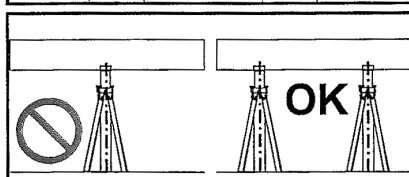
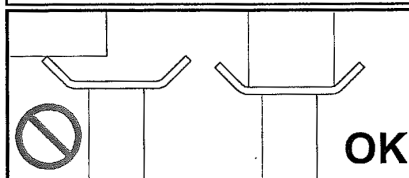
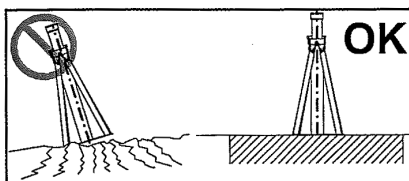

È vietato sostenere carichi di peso superiore alla capacità della colonnetta.

È vietato utilizzare la colonnetta in caso presenti danneggiamenti, ad es.: rottura catene, deformazione perno di fermo, deformazioni strutturali e assenza di coppia di sicurezza.

È vietato capovolgere la colonnetta.

È vietato utilizzare l'apparecchiatura se la temperatura ambiente è inferiore a 5°C o superiore a 40°C.

È vietato salire sul veicolo sostenuto dalle colonnette.

È vietato mettere in moto il veicolo sostenuto dalle colonnette.

È vietato provocare oscillazioni del veicolo sostenuto dalle colonnette.

• Utilizzo

Posizionamento:

Verificare che il freno di stazionamento del veicolo sia inserito e che le ruote siano bloccate. Effettuare il sollevamento del veicolo utilizzando un idoneo dispositivo di sollevamento.

Posizionare la colonnetta sotto al punto di presa del carico predisposto dal costruttore del veicolo. Inserire il perno di fermo (1) all'altezza desiderata e assicurarlo tramite l'apposita coppia (2) di sicurezza.

Effettuare la discesa del dispositivo di sollevamento in modo da far appoggiare il carico sulle colonnette verificando che sia perfettamente centrato sulla culla. Togliere il dispositivo di sollevamento.

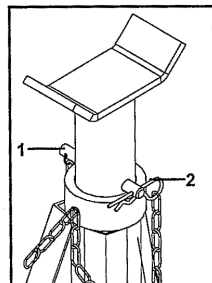

Rimozione:

Verificare che l'area sotto al veicolo sostenuto sia sgombrata da qualsiasi oggetto, attrezzo o persona. Sollevare il veicolo utilizzando un idoneo dispositivo di sollevamento e rimuovere le colonnette.

VERIFICA PERIODICA E REGISTRAZIONE INTERVENTI

I controlli periodici hanno lo scopo di assicurare il buon stato di funzionamento e la perfetta efficienza ai fini della sicurezza della colonnetta, tali controlli devono essere effettuati da personale qualificato in maniera specifica per svolgere detti compiti e devono essere registrati.

È obbligatorio effettuare tutti i controlli di seguito descritti con frequenza almeno annuale (ogni 12 mesi), fatti salvi gli obblighi in materia di sicurezza e salute nei luoghi di lavoro nel Paese in cui si utilizza la colonnetta.

Inoltre ogni volta che intervengano eventi eccezionali che possano avere conseguenze per la sicurezza della colonnetta, quali ad esempio riparazioni, incidenti o periodi prolungati di inattività è obbligatorio effettuare comunque un controllo straordinario.

Il presente rapporto ha lo scopo di permettere la registrazione delle operazioni effettuate durante la verifica periodica della colonnetta. La compilazione è a cura del personale autorizzato che effettua il controllo.

Si richiama la Vostra attenzione sull'importanza della verifica da effettuare periodicamente sulla Vostra colonnetta. La verifica ed i controlli periodici devono sempre essere eseguiti dal personale specializzato

COMPILARE I DATI SOTTOSTANTI:

ANNO: _____ NUMERO DI LOTTO: _____

L 3405	Data:		Firma:		Data:		Firma:		Data:		Firma:		Data:		Firma:	
OPERAZIONI DI VERIFICA E CONTROLLO																
Controllo stato fisico perno di fermo																
Controllo fissaggio alla struttura delle catene																
Controllo stato fisico coppia di sicurezza																
Controllare difetti riscontrabili visivamente: deformazioni, rotture e segni d'usura																
DATA PROSSIMA VERIFICA																



Viale Europa, 68/70 I-20093 Cologno Monzese (MI) - Italia
Tel. +39 02 25 1111.1 - Fax +39 02 2538379
www.abctools.it info@abctools.it